

GEBRUIKSAANWIJZING



Alecto[®]

DVM-60

FUNCTIEOVERZICHT

Camera-unit:

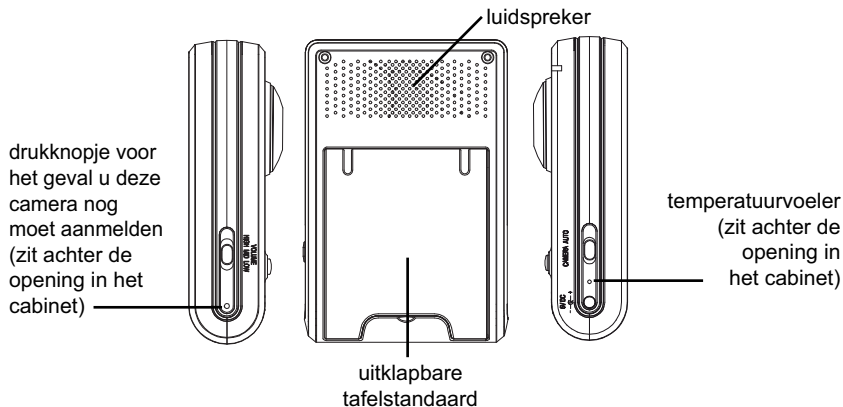
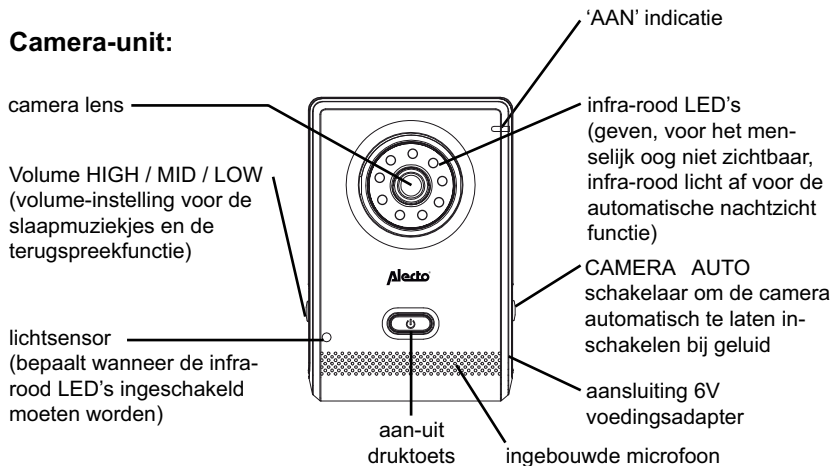

Monitor-unit:

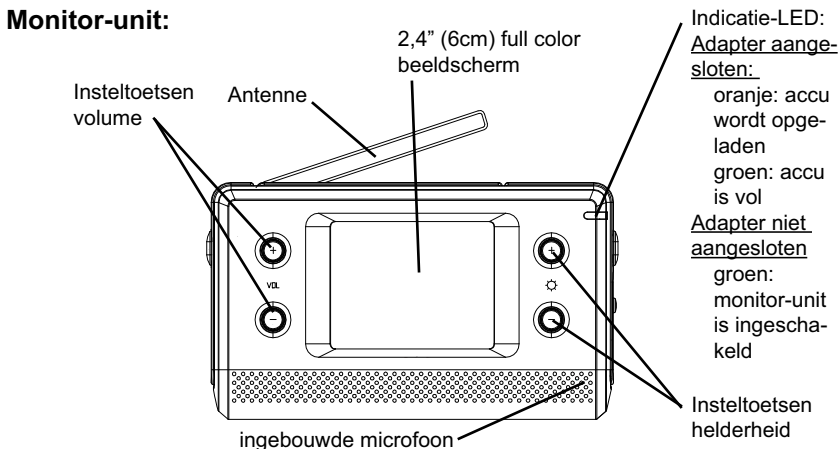

MUSIC
(in/uitschakeltoets
slaapmuziekjes bij
de monitor-unit)

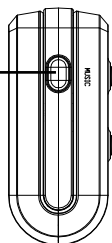

TALK:
Terugspreektoets naar
de camera-unit

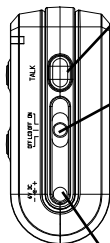

Functie schakelaar:
OFF: monitor-unit is
uitgeschakeld
ON: monitor is inge-
schakeld voor zowel
beeld als geluid
LCD OFF: monitor-
unit is ingeschakeld
voor alleen geluid

luidspreker

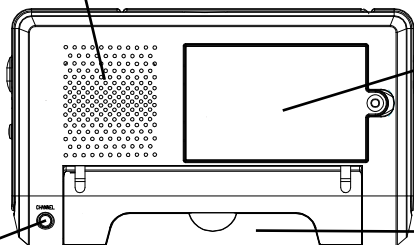

Aansluiting 6V
voedingsadapter

Batterij-
compartment

kanaal-
druktoets

uitklapbare
tafelstandaard

INSTALLEREN

Monitor-unit:

1. Open het batterijcompartiment van de monitor-unit door het schroefje linksom los te draaien.
2. Plaats de meegeleverde accu in het batterijcompartiment zodat de metalen contacten van de accu contact maken met de aansluitingen van de monitor-unit.
3. Plaats de batterijdeksel terug op de monitor-unit en vergrendel deze door het schroefje rechtsom vast te draaien (niet te hard aandraaien)
4. Verbind een van de meegeleverde 6V voedingsadapters met de aansluiting 6V DC aan de rechterzijde van de monitor-unit.
5. Doe de adapter in een 230V stopcontact; het controlelampje licht op.

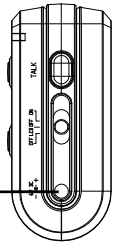
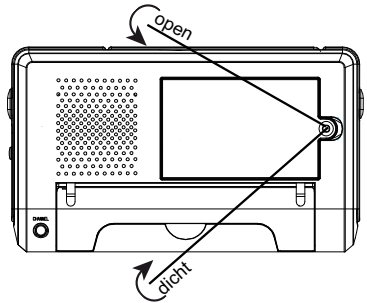

Plaats alleen de meegeleverde HI-CHIPCOM Lithion ion batterij met het typenummer P/N:HZT063450A (3,7VDV, 1200mA).



Gebruik alleen de meegeleverde KINGS voedingsadapter met het typenummer KSS05-060-0800G (6VDC, 800mA, - — ⚡ +)

Aan de bovenzijde van de monitor-unit zit de antenne. Voor een optimaal bereik dient u deze antenne naar boven te kantelen zodat deze rechtop staat.

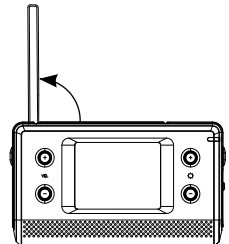

Camera-unit:

1. Verbind de andere 6V voedingsadapter met de aansluiting 6V DC aan de rechterzijde van de camera-unit.
2. Doe de adapter in een 230V stopcontact.



Gebruik alleen de meegeleverde KINGS voedingsadapter met het typenummer KSS05-060-0800G (6VDC, 800mA, - ← +)



Opladen accu van de monitor-unit:

1. sluit de adapter aan op de monitor-unit zoals hierboven staat beschreven en doe de adapter in een 230V stopcontact.
2. De indicatie-LED op de monitor-unit licht oranje op en de accu wordt opgeladen.
3. Zodra de LED groen oplicht is de accu volledig opgeladen.

GEBRUIKEN

In/uitschakelen camera-unit:

- druk gedurende 2 seconden op de aan/uit toets om de camera-unit in te schakelen, de 'aan' indicatie licht op; nogmaals 2 seconden indrukken om de camera-unit uit te schakelen

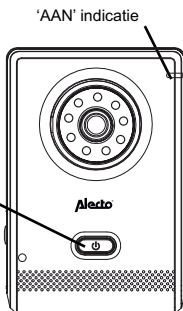

In/uitschakelen monitor-unit:

Met de functieschakelaar aan de rechterzijde van de monitor-functie schakelt u deze in of uit:

- OFF: de monitor-unit is volledig uitgeschakeld
- ON: de monitor-unit is ingeschakeld en zowel het beeld als het geluid van de camera-unit worden doorgegeven
- LCD OFF: de monitor-unit is ingeschakeld maar zal alleen het geluid van de camera-unit doorgeven; het beeld is uitgeschakeld



Continu kijken of geluidgestuurd inschakelen:

- indien u de schakelaar CAMERA AUTO aan de rechterzijde van de camera-unit in de positie CAMERA schuift, dan is de camera continu ingeschakeld
- schuif deze schakelaar in de positie AUTO om de camera alleen in te schakelen zodra de ingebouwde microfoon geluid oppikt (*het gevoeligheidsnivo van dit automatisch inschakelen is niet instelbaar*)



Terugspreekfunctie:

Vanuit de monitor-unit kunt u terugspreken naar de camera-unit; handig als u de set als babyfoon gebruikt. Druk aan de rechterzijde van de monitor-unit op toets TALK. Houd deze ingedrukt en spreek in de ingebouwde microfoon. Zodra u toets TALK loslaat kunt u weer geluid ontvangen. Gebruik bij de monitor-unit de schakelaar VOLUME HI-MID-LOW om het volume in te stellen.

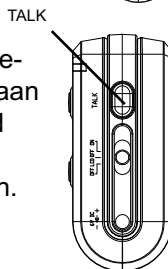

Automatisch nachtzicht:

- in de camera-unit zitten 9 infra-rood LED's ingebouwd; deze LED's worden automatisch ingeschakeld als het bij de camera-unit duister wordt en automatisch uitgeschakeld als het weer licht wordt
- deze LED's kunnen objecten verlichten tot een afstand van ongeveer 2 meter
- let op dat in het duister, dus wanneer de nachtzicht-LED's zijn ingeschakeld, het beeld zwart/wit op de monitor wordt weergegeven

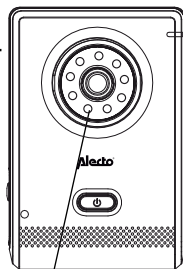

Infra Rood LED's

Attentie: infra-rood licht kan niet door het menselijk oog waargenomen worden; u kunt dus niet met het blote oog zien dat deze LED's zijn ingeschakeld. Afhankelijk van het type infra-rode LED is een rode gloed echter wel mogelijk zichtbaar.

Volume en helderheid:

- druk herhaaldelijk op de toetsen VOL + / - om het volume van het geluid uit de monitor-unit in te stellen; het ingestelde niveau wordt middels een balk in het scherm weergegeven
- druk herhaaldelijk op de toetsen * + / - om de helderheid van het beeld van de monitor-unit in te stellen; het ingestelde niveau wordt middels een balk in het scherm weergegeven

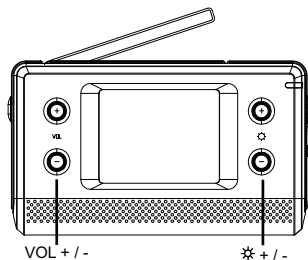

Slaapliedjes:

Als u aan de linkerkzijde van de monitor-unit op toets MUSIC drukt, dan wordt bij de camera-unit slaapmuziekje 1 gestart. Nogmaals drukken voor slaapliedje-2 en drukt u voor de 3e keer, dan wordt slaapliedje-3 afgespeeld. Wordt voor de 4e keer op toets MUSIC gedrukt, dan stopt het afspelen (het afspelen stopt niet automatisch). Gebruik bij de camera-unit de schakelaar VOLUME HI-MID-LOW om het volume van de slaapliedjes in te stellen.

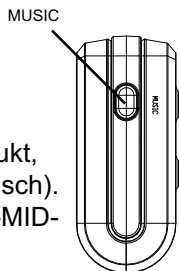

EXTRA INFORMATIE IN HET DISPLAY

Door kort aan de rechterzijde van de monitor-unit op toets TALK te drukken, kunt u het weergegeven van extra informatie in het display in- en uitschakelen.

TALK
(kort indrukken)

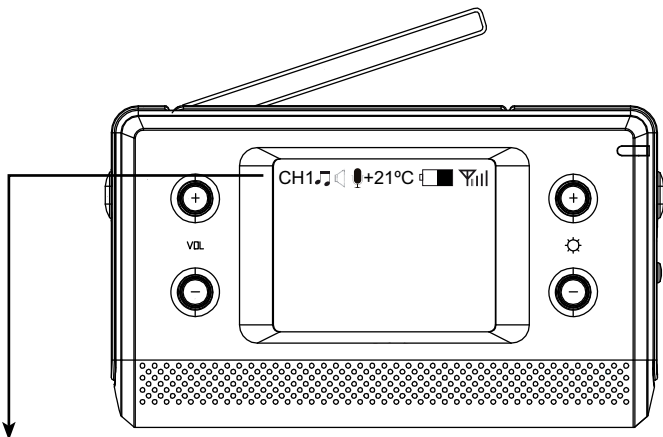
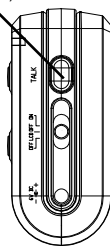

CH1 geeft aan naar welke camera u kijkt







⇐ indicatie dat de functie AUTO is ingeschakeld (de beelden van alle aangemelde camera's worden nu na elkaar weergegeven)

🔊 licht op als de monitor-unit signaal ontvangt

🎵 licht op tijdens het afspelen van de slaapietjes; achter deze muziknoot wordt met een 1, 2 of 3 weergegeven welk slaapietje afgespeeld wordt

🎤 licht op tijdens het terugspreken naar de camera-unit

+21°C geeft de temperatuur aan bij de camera-unit (*)

-  geeft de lading van de batterij weer:
 -  batterij vol
 -  batterij driekwart vol
 -  batterij half vol
 -  batterij bijna leeg, svp nu opladen
 -  batterij vrijwel geheel leeg, monitor zal zo direct uitschakelen

: geeft de signaalsterkte weer van het signaal van de camera-unit (het aantal balkjes geeft de sterkte weer: 4= maximum signaal, 1 = minimum signaal)

**: Attentie: De temperatuursensor is ingebouwd in de camera-unit. De op de monitor weergegeven temperatuur kan dientengevolge enkele graden hoger zijn dan de daadwerkelijke kamertemperatuur bij de camera-unit.*

UITBREIDING

De monitor-unit is geschikt om de beelden van 4 camera's weer te geven.

Extra camera's zijn verkrijgbaar via de Alecto servicedienst op telefoonnummer (31) (0) 73 6411 355.

Aanmelden nieuwe camera's:



Let op: de camera-unit die vanaf de fabriek bij de monitor geleverd is, is reeds aan de monitor aangemeld. De nu volgende instructies dient u dus alleen bij de nieuwe camera-unit(s) uit te voeren.

1. Schakel de monitor-unit in en houd aan de achterzijde van de monitor toets CHANNEL ingedrukt todat na ongeveer 3 seconden de menu-tekst in het beeld verschijnt.
2. Bepaald met de toetsen VOL +/- welke camera u wilt gaan aanmelden (CH-2 ~ CH4).
3. Druk nu 2x op toets *+, het woordje 'waiting' knippert nu in het display.
4. Neem de aan te melden camera-unit en druk gedurende 2 seconden op toets  om de camera in te schakelen
5. Druk nu gedurende ruim een seconde met de gebogen paperclip aan de linkerzijde in het gaatje dat zich direct onder de VOLUME schakelaar bevind (LET OP: NIET het gaatje dat bij de adapteraansluiting zit); de 'aan' indicatie gaat snel knipperen.
6. De tekst PAIRED verschijnt in het display van de monitor-unit en de camera-unit is aangemeld.
7. Schakel de camera-unit en de monitor-unit uit.

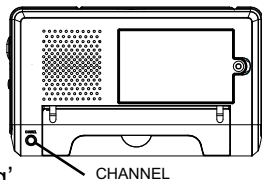

Voor zover van toepassing deze instructies herhalen voor de overige nieuwe camera's.

Weergave bij meerdere camera's:

Aan de achterzijde van de monitor-unit bepaalt u met drukknop CHANNEL van welke camera het beeld en geluid moet worden weergegeven. (indien u het weergeven van extra informatie heeft ingeschakeld, dan wordt linksboven in het scherm weergegeven naar welke camera u kijkt)

Bij de instelling 'auto' ("↔" linksboven in het beeld) wordt met tussenpozen van ongeveer 10 seconden achtereenvolgens het beeld weergegeven van alle aangemelde camera's. Deze tijd is niet instelbaar.

Let op dat bij de instelling 'auto', camera's die uitgeschakeld zijn of die onder invloed van stilte niet uitzenden, zorgen voor enkel 10 seconden donker beeld op de monitor met alleen de tekst 'VOX MUTE / NO LINK'.

Afmelden van camera's die niet (meer) in gebruik zijn:

Monitor:

1. Schakel de monitor-unit in en houd aan de achterzijde van de monitor toets CHANNEL ingedrukt todat na ongeveer 3 seconden de menu-tekst in het beeld verschijnt.
2. Bepaald met de toetsen VOL +/- welke camera u wilt gaan afmelden.
3. Druk 1x op toets *+.
4. Druk 1x op toets VOL + (het woordje DEL is nu geaccentueerd).
5. Druk 1x op toets *+.
6. Het woordje 'DONE' licht nu op en de betreffende camera is afgemeld.
7. Schakel de monitor-unit uit.

TIPS EN WAARSCHUWINGEN

Algemeen:

- Lees de gebruikershandleiding goed door en volg alle aanwijzingen op.
- Plaats of gebruik de camera of de monitor nooit in een natte of vochtige ruimte of omgeving.
- Zorg voor een goede afvloeiing van warmte; bedek nooit de monitor-unit, de camera-unit en/of de voedingsadapter(s) en plaats deze niet direct naast een warmtebron.
- Gebruik uitsluitend de meegeleverde adapter(s); het aansluiten van een ander type adapter kan schade aan de elektronica toebrengen.
- Zorg dat de adaptersnoeren niet beschadigd raken en voorkom dat deze draden tot struikelen of vallen kunnen leiden.
- De monitor-unit, de camera-unit en/of de voedingsadapter(s) nooit demonteren; dit dient alleen door gekwalificeerd personeel te gebeuren.

Installatie:

- De voedingsadapter alleen aansluiten of losnemen als de voedingsadapter uit het stopcontact is genomen.
- Installeer de video monitor niet tijdens een onweersbui.
- Raak geen ongeïsoleerde adaptersnoeren aan tenzij de adapters zijn losgekoppeld van de voeding.

Onderhoud:

- Reinig de video monitor uitsluitend met een vochtige doek; gebruik geen chemische reinigingsmiddelen. Vóór het reinigen dienen de adapters losgekoppeld te worden.

Afluisteren/aftappen:

- Het afluisteren/aftappen van deze Digitale Video Monitor signalen is vrijwel onmogelijk. Niet alleen dient men zich in het bereik van de video monitor te bevinden, men heeft hier ook kostbare apparatuur voor nodig.

Vertraging in beeld en geluid:

- De camera-unit stuurt het beeld en geluid in digitale blokjes naar de monitor-unit. De monitor-unit maakt van deze signalen weer een herkenbaar beeld en een verstaanbaar geluid. Tussen het moment van bewegen en geluid maken en het terugzien / terughoren op de monitor-unit zit daardoor een kleine vertraging.
- Ook het geluid en het beeld op de monitor-unit lopen niet exact synchroon met elkaar.

Bereik:

- Het bereik van de Video monitor bedraagt tot 100 meter in het open veld en tot 50 meter in huis; het bereik is afhankelijk van lokale omstandigheden. Komen de units buiten bereik van elkaar dan 'bevriest' het beeld eerst enkele seconden (geen beweging), na enkele seconden verdwijnt het beeld.
- Indien u de functie 'extra informatie in het display' heeft ingeschakeld (zie elders in deze gebruiksaanwijzing), dan verschijnt tevens de melding 'VOX MUTE / NO LINK' in het display.

Milieu en afdanken:

- De verpakking van deze video monitor kunt u als oud papier inleveren. Wij adviseren echter om deze te bewaren zodat bij transport, het apparaat adequaat verpakt kan worden.
- Defecte of uitgewerkte accu's dient u in te leveren bij uw plaatselijk depot voor klein chemisch afval of bij de speciaal daarvoor bestemde batterij inzamelpunten. Gooi batterijen nooit bij uw huishoudelijk afval.
-  Wordt de video monitor vervangen, lever deze dan in bij uw leverancier; zij zorgen voor een milieuvriendelijke verwerking.

WiFi storingsvrij:

-  Dit Digitale Video Observatiesysteem is niet gebaseerd op het WiFi protocol en is zodoende gewaarborgd tegen storingen van WiFi apparatuur.

STORING

In het geval de monitor het camerabeeld niet meer ontvangt, controleer dan:

- of de monitor en de camera zijn ingeschakeld (accu opgeladen?)
- of het goede kanaal op de monitor is ingeschakeld (druk kort op toets TALK om 'extra informatie' in te schakelen, linksboven wordt aangegeven naar welke camera u kijkt)
- of de monitor binnen het bereik van de camera is
- of de camera niet onder invloed van stilte is uitgeschakeld

Als u hierna nog steeds geen beeld heeft, neem dan contact op met de servicedienst van Alecto op telefoonnummer 073-6411355.

VERKLARING VAN CONFORMITEIT

De Alecto DVM-60 voldoet aan de essentiële voorwaarden en voorzieningen zoals omschreven in de Europese richtlijn 1999/5/EC. De verklaring van conformiteit is beschikbaar op de website www.alecto.info



Gebruik in Frankrijk:

In Frankrijk is het niet toegestaan deze monitor buitenshuis te gebruiken.

SPECIFICATIES

Bereik:	tot 50m binnenshuis tot 100 meter buitenshuis
Voeding monitor-unit:	3.7V Lithium Ion batterij (incl.) 6VDC 800mA voedingsadapter — — — + (incl.)
Voeding camera-unit:	6VDC 800mA voedingsadapter — — — + (incl.)
Frequentie:	2.4GHz, digital frequency hopping (FHSS)
Beeldresolutie:	320*240 pixels, 10 frame/sec
Display	2.4" TFT LCD display
Oplaadduur accu:	4 uur
Gebruiksduur accu:	4 uur

GARANTIE

Op de Alecto DVM-60 heeft u een garantie van 24 maanden na aankoopdatum. Wij garanderen gedurende die periode de kosteloze herstelling van defecten ontstaan door materiaal- en constructiefouten. Een en ander ter uiteindelijke beoordeling van de importeur.

HOE TE HANDELEN: Bemerkt u een defect, raadpleeg dan eerst deze gebruiksaanwijzing. Geeft deze hieromtrent geen uitsluitel, raadpleeg dan de leverancier van deze video monitor of de serviceafdeling van Alecto op telefoonnummer +31 (0) 73 6411 355.

DE GARANTIE VERVALT: Bij ondeskundig gebruik, foutieve aansluiting, lekkende en/of verkeerd geplaatste batterijen, gebruik van niet originele onderdelen of toebehoren, gebruik van niet oplaadbare batterijen in de monitor-unit, verwaarlozing en bij defecten ontstaan door vocht, vuur, overstroming, blikseminslag en natuurrampen. Bij onbevoegde wijzigingen en/of reparaties door derden. Bij onjuist transport van het apparaat zonder geschikte verpakking en indien het apparaat niet vergezeld is van dit garantiebewijs en de aankoopbon.

Aansluitsnoeren, stekkers en batterijen vallen niet onder de garantie. Iedere verdere aansprakelijkheid, met name voor eventuele gevolgschade, is uitgesloten.

Service



Help

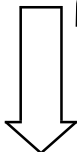

Alecto[®]

Aziëlaan 12
's-Hertogenbosch



WWW.HESDO-SERVICE.NL
INFO@HESDO-SERVICE.NL



+31 (0) 73 6411 355